

Alphacool  
Eisblock Aurora Arc Pro B60 Creator



Safety instructions  
Sicherheitshinweise  
Avis de sécurité



Digital guide  
Digitale Anleitung  
Guide digital



EN Accessories DE Zubehör FR Accessoires

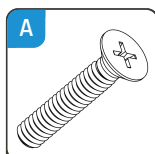

9x  
M2x10mm  
Screw

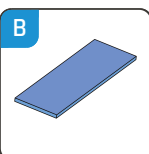

1x  
57,5x15x1mm  
Pad

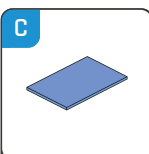

1x  
27,5x15x1mm  
Pad

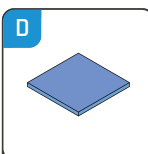

4x  
8x8x1mm  
Pad

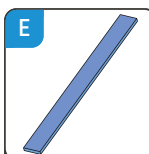

1x  
59,5x8x1mm  
Pad

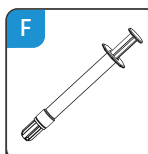

1x  
Thermal  
Grease

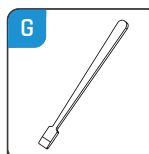

1x  
Putty tool

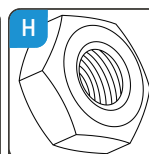

1x  
M2 Nut

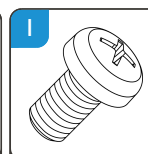

1x  
M2x4mm  
Screw

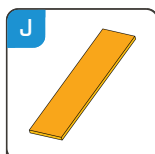

1x  
57,5x15x2mm  
Pad

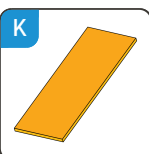

1x  
27,5x15x2mm  
Pad

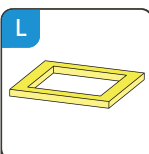

1x  
45x45x3mm  
GPU-Pad

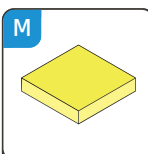

1x  
15x15x3mm  
Pad

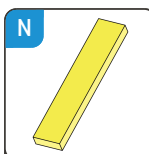

1x  
59,5x8x3mm  
Pad

EN Check compatibility DE Kompatibilität prüfen FR Vérifier la compatibilité

Before assembly, compare your card with the images in our configurator at <https://gpu.alphacool.com> by searching for your graphics card or cooler model, and if needed, verify the PCB number. The cooler is designed for a specific PCB layout, and design revisions may affect compatibility. During installation, ensure all components have sufficient clearance and the cooler does not damage the card.

Alphacool International GmbH is not liable for assembly errors occurring due to negligence, such as selecting an incompatible cooler.

Vor der Montage vergleichen Sie Ihre Grafikkarte mit den Abbildungen in unserem Konfigurator unter <https://gpu.alphacool.com>, indem Sie nach Ihrem Grafikkarten- oder Kühlermodell suchen und gegebenenfalls die PCB-Nummer prüfen. Der Kühler ist für ein bestimmtes PCB-Layout ausgelegt, und Designänderungen können die Kompatibilität beeinflussen. Achten Sie während der Montage darauf, dass alle Bauteile ausreichend Platz haben und der Kühler die Grafikkarte nicht beschädigt.

Die Alphacool International GmbH haftet nicht für Montagefehler, die durch Fahrlässigkeit entstehen, wie zum Beispiel die Auswahl eines nicht kompatiblen Kühlers.

Avant le montage, comparez votre carte graphique avec les images de notre configurateur sur <https://gpu.alphacool.com> en recherchant votre modèle de carte graphique ou de refroidisseur et, si nécessaire, en vérifiant le numéro de PCB. Le refroidisseur est conçu pour un agencement de PCB spécifique, et des révisions de conception peuvent affecter la compatibilité. Lors de l'installation, assurez-vous que tous les composants disposent d'un espace suffisant et que le refroidisseur n'endommage pas la carte graphique.

Alphacool International GmbH ne saurait être tenue responsable des erreurs de montage résultant d'une négligence, telles que le choix d'un refroidisseur incompatible.

Place the graphics card on an antistatic surface and carefully remove the original cooler by unscrewing it from the back and disconnecting any fan or lighting cables. If thermal adhesive is used, work slowly to avoid damaging components or the PCB. Once removed, clean the GPU, memory, and contact areas of any thermal paste or pad residue using a suitable cleaner such as isopropyl alcohol.

Platzieren Sie die Grafikkarte auf einer antistatischen Oberfläche und entfernen Sie den Originalkühler vorsichtig, indem Sie ihn auf der Rückseite abschrauben und alle Lüfter- oder Beleuchtungskabel trennen. Bei Wärmeleitkleber langsam vorgehen, um Bauteile oder das PCB nicht zu beschädigen. Reinigen Sie anschließend GPU, Speicher und Kontaktflächen von Wärmeleitpasten- oder Padresten, z. B. mit Isopropylalkohol.

Placez la carte graphique sur une surface antistatique et retirez soigneusement le refroidisseur d'origine en dévissant l'arrière et en déconnectant les câbles des ventilateurs ou de l'éclairage. En présence d'adhésif thermique, procédez lentement afin d'éviter tout dommage aux composants ou au PCB. Nettoyez ensuite le GPU, la mémoire et les surfaces de contact des résidus de pâte ou de pads thermiques à l'aide d'un produit adapté, comme l'alcool isopropylique.

Remove the plastic transport spacers.

Entferne die Transportabstandshalter aus Plastik.

Retirez les cales de transport en plastique.

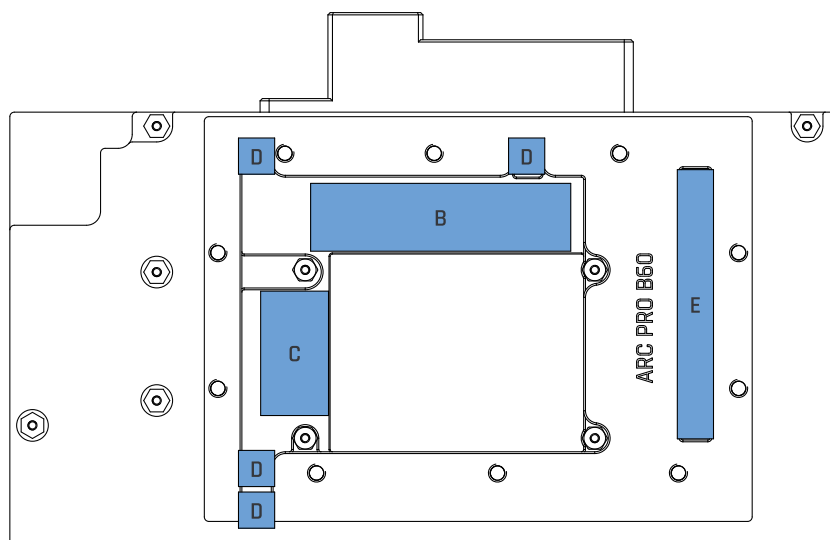
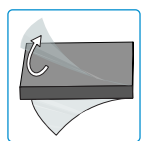
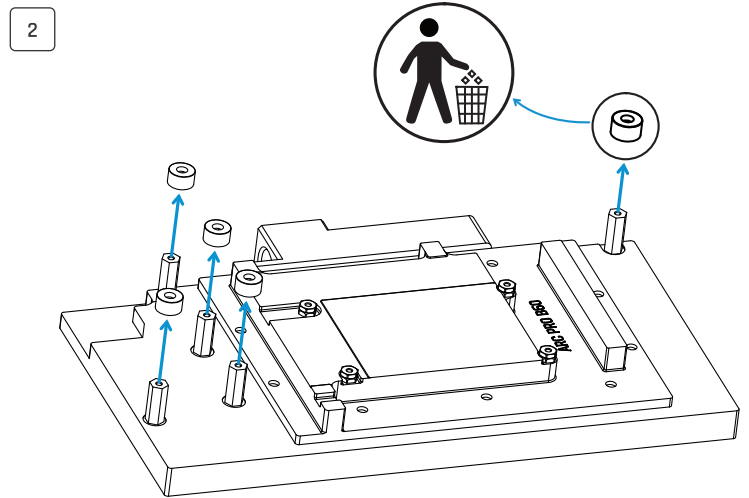
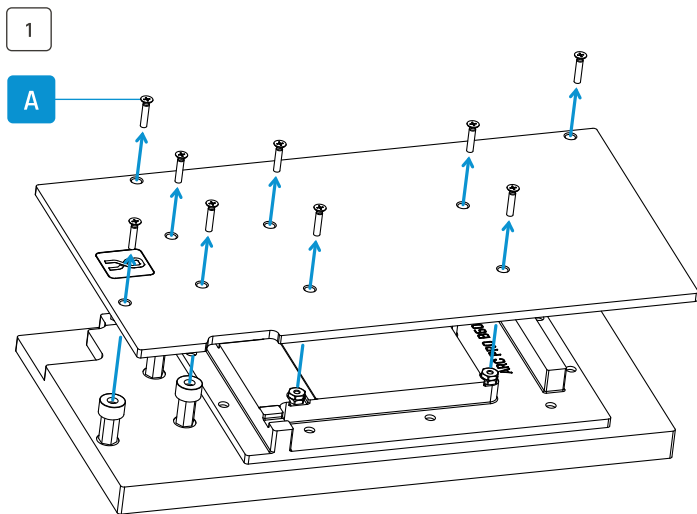

1

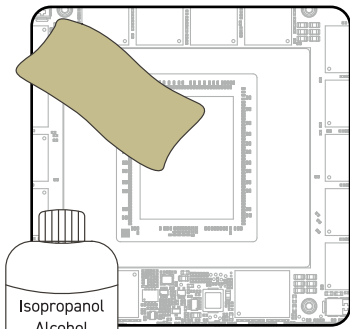

2

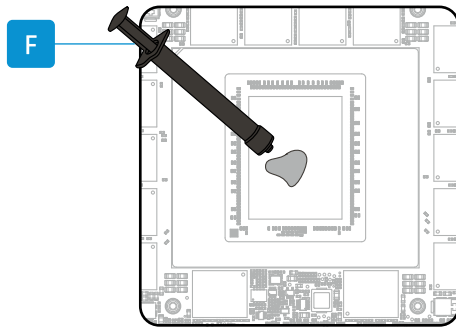

3

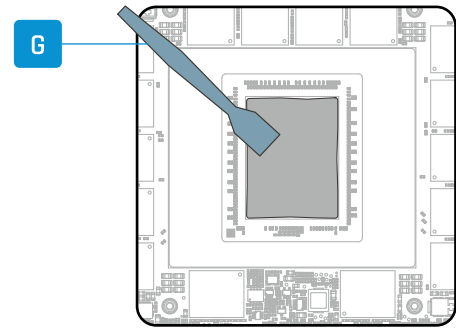

H

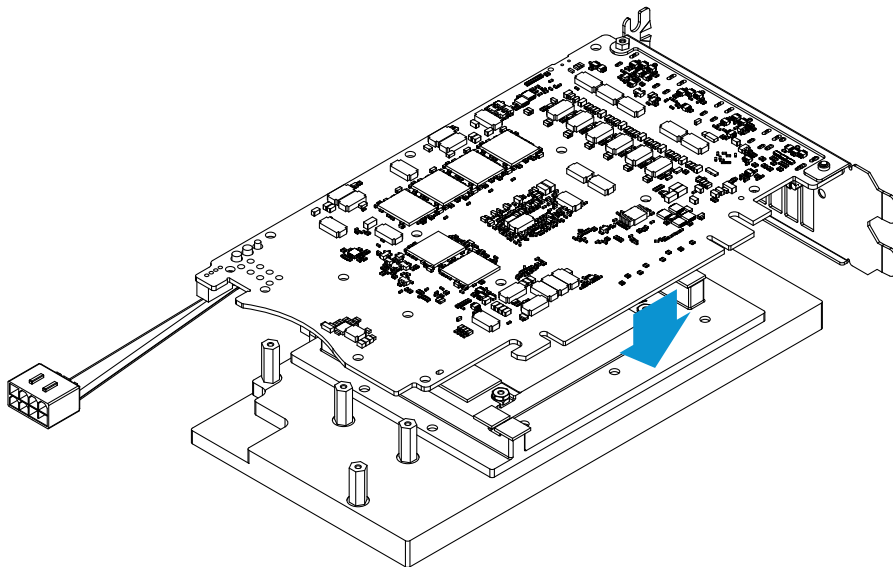
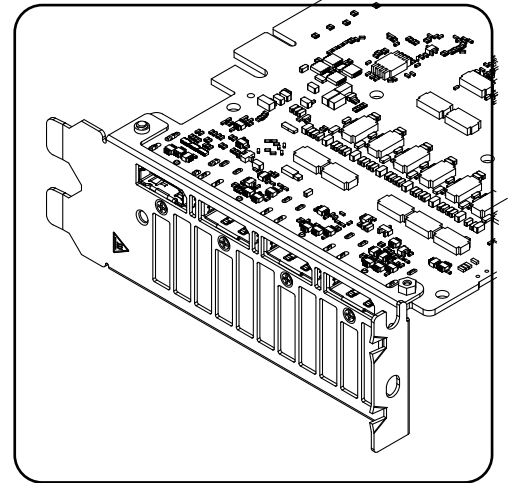
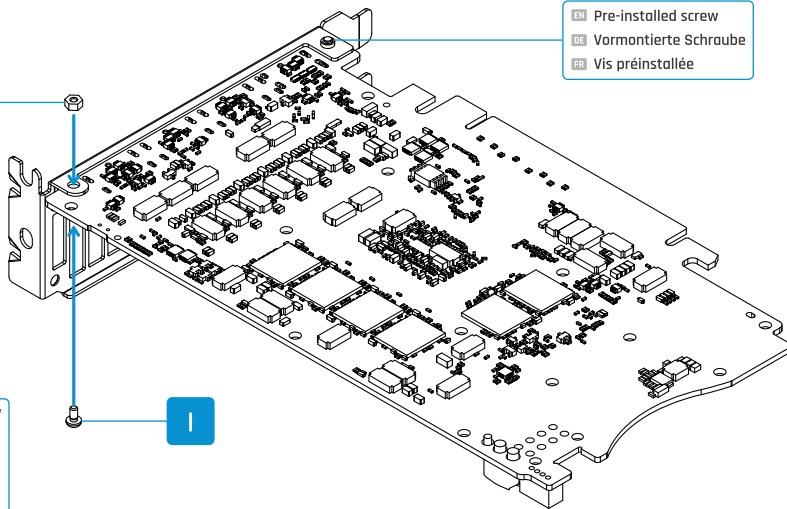
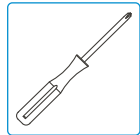

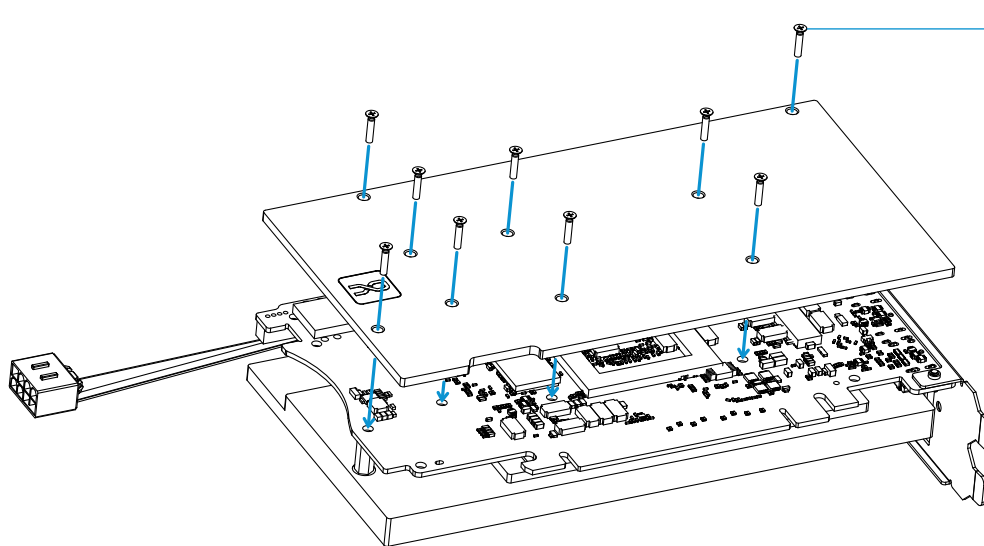
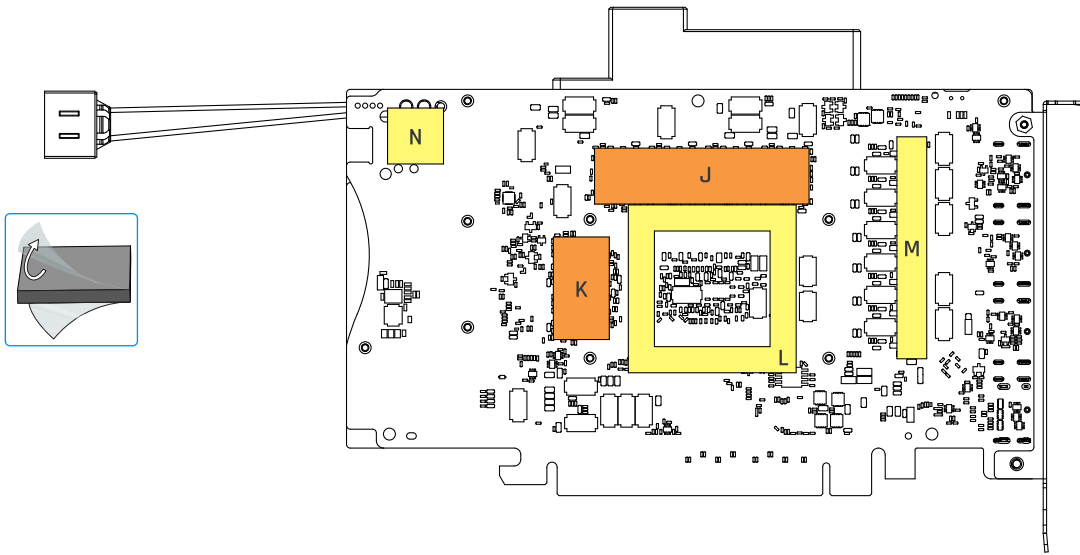

Need help?



AlphaCool International GmbH  
 Marienberger Str. 1  
 D-38122 Braunschweig  
 Germany

Support: +49 (0) 531 28874-0  
 Fax: +49 (0) 531 28874 - 22  
 E-Mail: [info@alphacool.com](mailto:info@alphacool.com)  
<https://www.alphacool.com>

We care!