

# αCOOL

ALPHACOOL – THE COOLING COMPANY

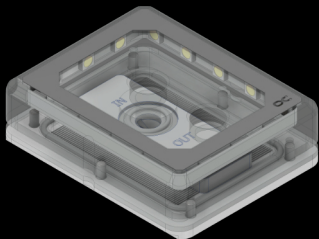
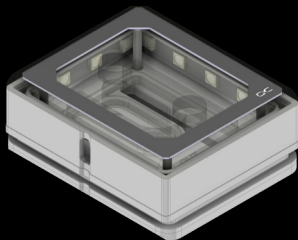
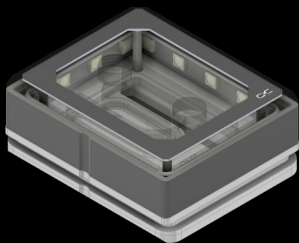

## Eisblock XPX PRO

**EN** Read the safety instructions before starting the installation.

**DE** Lesen Sie die Sicherheitshinweise, bevor Sie mit der Installation beginnen.







**FR** Lisez les instructions de sécurité avant de commencer l'installation.



<b>NOTE:</b>	<b>HINWEIS:</b>	<b>AVIS:</b>
<b>EN</b>	<b>DE</b>	<b>FR</b>
<p><i>All Alphacool Eisblock XPX PRO CPU coolers are mounted identically on the CPU socket. In the event of deviations, this is explicitly stated in these Manuals.</i></p>	<p><i>Alle Alphacool Eisblock XPX PRO CPU Kühler werden identisch auf dem CPU-Sockel montiert. Bei Abweichungen wird in dieser Anleitung explizit darauf hingewiesen.</i></p>	<p><i>Tous les refroidisseurs de CPU Alphacool Eisblock XPX PRO sont montés de manière identique sur le socle du CPU. En cas de divergences, cela est explicitement indiqué dans ces instructions.</i></p>

EN	DE	FR	
Table of contents	Inhaltsverzeichnis	Table des matières	
Accessories	Zubehör	Accessoires	4
Accessories	Zubehör	Accessoires	5
12936 Alphacool Eisblock XPX Pro 1U (12936)			5
12950 Alphacool Eisblock XPX Aurora Pro - Acryl Black (12950)			5
12951 Alphacool Eisblock XPX Aurora Pro - Acryl Chrome (12951)			5
12981 Alphacool Eisblock XPX Pro Aurora Light - Acryl (12981)			5
Measurement	Maße	Mesure	6
Alphacool Eisblock XPX Pro Aurora Light - Acryl			6
Alphacool Eisblock XPX Aurora Pro - Acryl Black			6
Alphacool Eisblock XPX Aurora Pro - Acryl Chrome			6
Alphacool Eisblock XPX Pro 1U			7
Preparation	Vorbereitung	Préparation	9
Only XPX Pro 1U	Nur XPX Pro 1U	XPX Pro 1U seulement	9
Preparation	Vorbereitung	Préparation	10
LGA 2066 Mounting	LGA 2066 Montage	LGA 2066 Montage	11
LGA 1700 Mounting	LGA 1700 Montage	LGA 1700 Montage	12
LGA 115x Mounting	LGA 115x Montage	LGA 115x Montage	13
LGA 1200 Mounting	LGA 1200 Montage	LGA 1200 Montage	13
LGA 3647 Mounting	LGA 3647 Montage	LGA 3647 Montage	14
TR4 / sTRX4 /	TR4 / sTRX4 /	TR4 / sTRX4 /	15
sWRX8 / SP3 Mounting	sWRX8 / SP3 Montage	sWRX8 / SP3 Montage	15
AM4 / AM5 Mounting	AM4 / AM5 Montage	AM4 / AM5 Montage	16
LGA 4189 Mounting	LGA 4189 Montage	LGA 4189 Montage	17
Only XPX Pro 1U	Nur XPX Pro 1U	XPX Pro 1U seulement	17
Digital RGB connection	Digital RGB Anschluss	Connexion RGB Digital	18

EN Accessories	DE Zubehör	FR Accessoires
-------------------	---------------	-------------------

 <p><b>A</b></p> <p>2x LGA 2066, LGA 115x, LGA 1200, LGA 1700 Bracket / Halterung / Support</p>	 <p><b>B</b></p> <p>2x AM4 / AM5 Bracket / Halterung / Support</p>	 <p><b>C</b></p> <p>2x 3647 Square Bracket / Halterung / Support</p>
 <p><b>D</b></p> <p>2x 3647 Narrow Bracket / Halterung / Support</p>	 <p><b>E</b></p> <p>2x TR4 Bracket / Halterung / Support</p>	 <p><b>F</b></p> <p>4x LGA 2066 Bolts / Bolzen / Boulons</p>
 <p><b>G</b></p> <p>4x LGA 115x, LGA 1200, LGA 1700 Screws / Schrauben / Vis</p>	 <p><b>H</b></p> <p>4x AM4 / AM5 Screws / Schrauben / Vis</p>	 <p><b>I</b></p> <p>4x TR4 Bolts / Bolzen / Boulons</p>
 <p><b>J</b></p> <p>4x Hexagon Socket Nuts / Innensechskantmutter / Hexagone interne écrous</p>	 <p><b>K</b></p> <p>4x Knurled Nuts / Rändelmuttern / Écrous moletés</p>	 <p><b>L</b></p> <p>1x Backplate / Backplate / Plaque arrière</p>



Measurement

Maße

Mesure

Alphacool Eisblock XPX Pro Aurora Light - Acryl

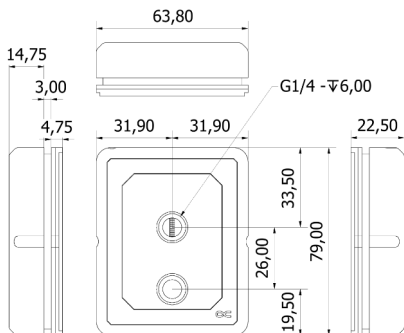
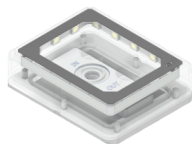

Alphacool Eisblock XPX Aurora Pro - Acryl Black

Alphacool Eisblock XPX Aurora Pro - Acryl Chrome

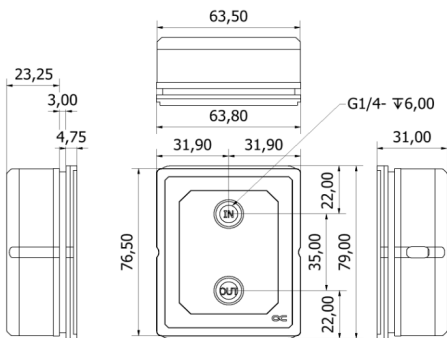
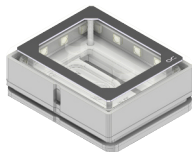
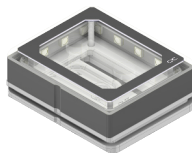

EN

Size in mm

DE

Maße in mm

FR

Mesure en mm

## Alphacool Eisblock XPX Pro 1U

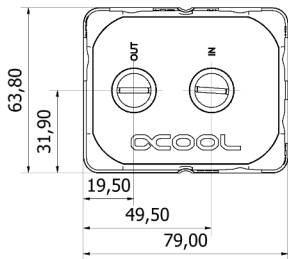
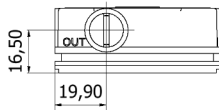
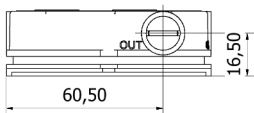
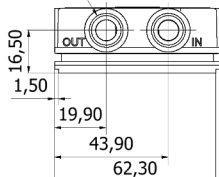
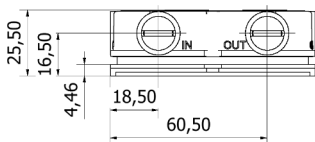
8x G1/4 DIN 228-1 -  $\nabla 6,00$ 

EN

Size in mm

DE

Maße in mm

FR

Mesure en mm

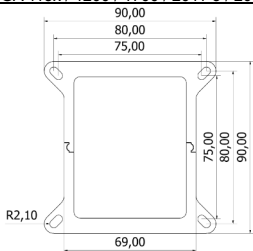
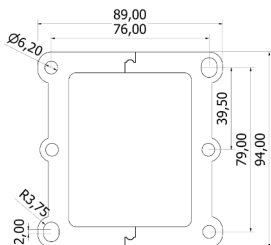
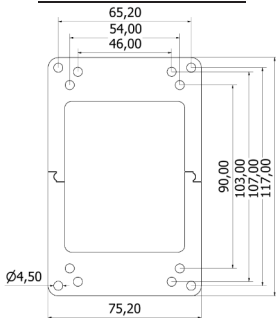
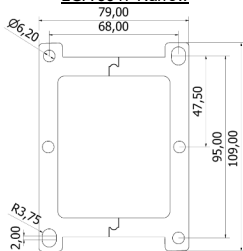
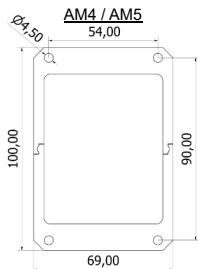
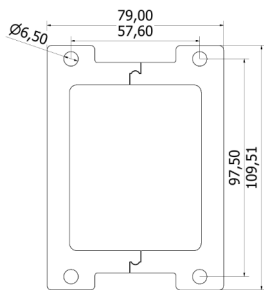
LGA 115x / 1200 / 1700 / 2011-3 / 2066LGA 3647 SquareTR4 / sTRX4 / sWRX8 / SP3LGA 3647 NarrowAM4 / AM5LGA

EN

Size in mm

DE

Maße in mm

FR

Mesure en mm



**Preparation**  
Only XPX Pro 1U

**Vorbereitung**  
Nur XPX Pro 1U

**Préparation**  
XPX Pro 1U seulement

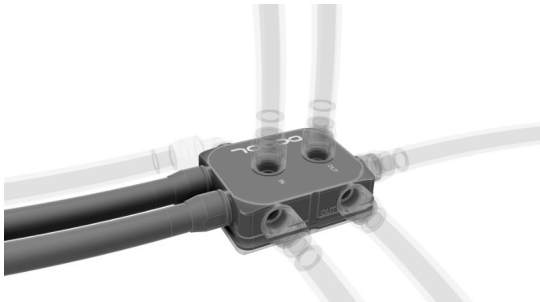

EN

Select the suitable connection options. All connections with a max. diameter of 18mm are compatible.

DE

Wählen Sie die passenden Anschlussmöglichkeiten aus. Kompatibel sind alle Anschlüsse mit einem max. Durchmesser von 18mm.

FR

Sélectionnez les options de connexion appropriées. Tous les raccords d'un diamètre maximal de 18 mm sont compatibles.

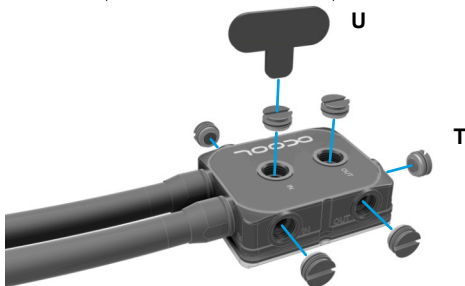

EN

You can use each inlet and outlet, all IN and OUT can be combined with each other. Screw in the screw caps with the enclosed tool.

DE

Sie können jeden Einlass und Auslass nutzen, alle IN und OUT sind untereinander kombinierbar. Drehen Sie die Schraubverschlüsse mit dem beiliegenden Werkzeug ein.

FR

Vous pouvez utiliser chaque entrée et sortie, toutes les entrées et sorties peuvent être combinées entre elles. Vissez les bouchons à l'aide de l'outil fourni.

## Preparation

## Vorbereitung

## Préparation



## EN

Remove the protective film on the cooler plate.

## DE

Entfernen Sie die Schutzfolie auf dem Kühlerboden.

## FR

Retirez le film de protection sur le fond du refroidisseur.



## EN

After you have dismantled your old cooler clean the hardware first:

1. Remove residues of the thermal paste from the CPU.
2. Use a cloth or cotton swab to help. With isopropanol alcohol, you can also remove dried heat-conducting paste.
3. Apply a pea-sized blob of thermal paste to the CPU.
4. Spread the paste with the aid of a plastic strip or similar to form an even, thin layer (<0,5mm layer thickness).

## DE

Nachdem Sie Ihren alten Kühler demontiert haben, reinigen Sie zunächst die Hardware:

1. Entfernen Sie Reste der Wärmeleitpaste von der CPU.
2. Verwenden Sie ein Tuch oder Wattestäbchen als Hilfe. Mit Isopropanolalkohol können Sie auch getrocknete Wärmeleitpaste entfernen.
3. Tragen Sie einen erbsengroßen Klecks Wärmeleitpaste auf die CPU auf.
4. Verteilen Sie die Paste mit Hilfe eines Plastikstreifens oder etwas ähnlichem zu einer gleichmäßigen, dünnen Schicht (< 0,5 mm Schichtdicke).

## FR

Après avoir démonté votre ancien refroidisseur, commencez par nettoyer le matériel:

1. Retirez les restes de pâte thermique de l'unité centrale.
2. Utilisez un chiffon ou un coton-tige pour vous aider. Vous pouvez également enlever la pâte thermique séchée avec de l'alcool isopropylique.
3. Appliquez une goutte de pâte thermique de la taille d'un petit pois sur le CPU.
4. étalez la pâte en une couche fine et régulière (< 0,5 mm d'épaisseur de couche) à l'aide d'une bande de plastique ou autre.

## LGA 2066 Mounting

## LGA 2066 Montage

## LGA 2066 Montage

**Do not use tools, hand tighten only!**  
**Kein Werkzeug benutzen, nur handfest anziehen!**

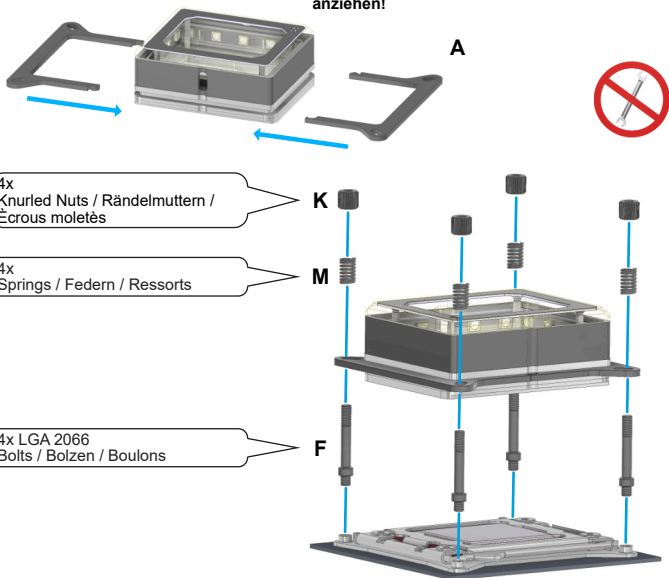

## EN

1. Select the appropriate bracket and plug it together.
2. Screw the LGA 2066 bolts into the socket. Place the cooler with the bracket on the socket and fix it with the compression springs and nuts.

## DE

1. Entsprechende Halterung wählen und zusammenstecken.
2. Die LGA 2066 Bolzen in den Sockel eindrehen. Den Kühler mit der Halterung auf den Sockel setzen und mit den Druckfedern und Muttern fixieren.

## FR

1. Sélectionnez le support approprié et emboîtez-le.
2. Vissez les boulons du LGA 2066 dans le socle. Placez le refroidisseur avec le support sur la douille et fixez-le avec les ressorts de compression et les écrous.

## LGA 1700 Mounting

## LGA 1700 Montage

## LGA 1700 Montage

**Do not use tools, hand tighten only!**  
**Kein Werkzeug benutzen, nur handfest anziehen!**

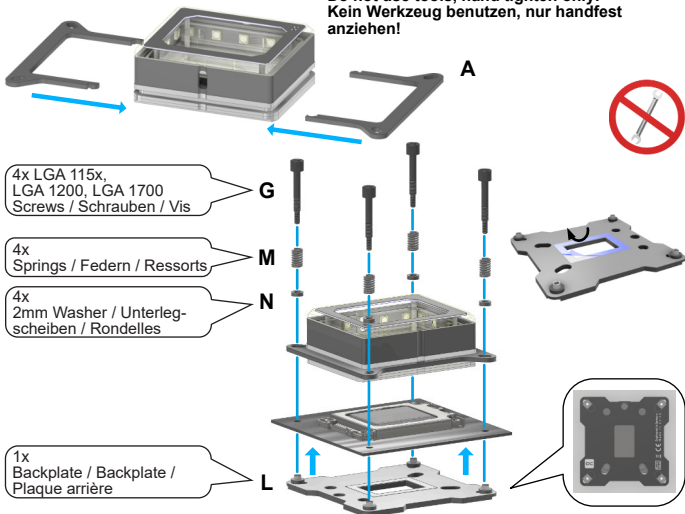

EN

1. Select the appropriate Bracket and plug it together.
2. Remove the protective film from the backplate.
3. Fix the backplate to the back of the mainboard with the adhesive strips. Insert the LGA 1700 screws through the pressure springs, washers and the holder. Then mount everything on the socket.

DE

1. Entsprechende Halterung wählen und zusammenstecken.
2. Entfernen Sie die Schutzfolie von der Backplate.
3. Fixieren Sie die Backplate mit den Klebestreifen auf der Rückseite des Mainboards. Die LGA 1700 Schrauben werden durch die Druckfedern, Unterlegscheiben und den Halter gesteckt. Anschließend wird alles auf den Sockel montiert.

FR

1. Sélectionnez le support approprié et branchez-le.
2. Retirez le film de protection de la plaque arrière.
3. Fixez la plaque arrière à l'arrière de la carte mère à l'aide des bandes adhésives. Insérez les vis LGA 1700 à travers les ressorts de pression, les rondelles et le support. Ensuite, montez tout sur le socle.

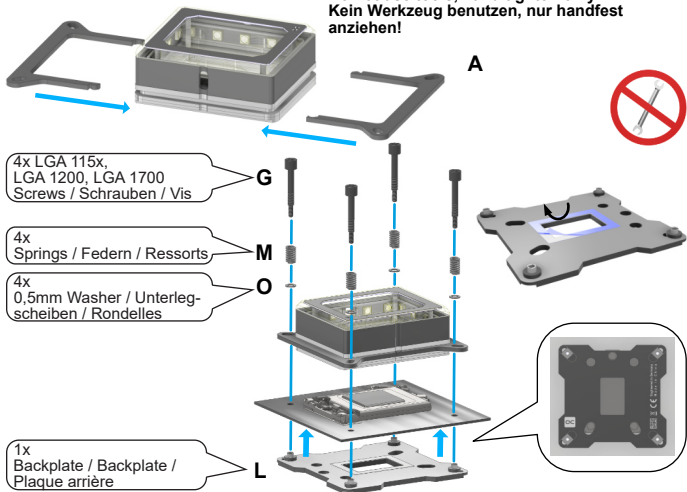
LGA 115x Mounting  
LGA 1200 MountingLGA 115x Montage  
LGA 1200 MontageLGA 115x Montage  
LGA 1200 Montage**Do not use tools, hand tighten only!**  
**Kein Werkzeug benutzen, nur handfest anziehen!**

EN

1. Select the appropriate Bracket and plug it together.
2. Remove the protective film from the backplate.
3. Fix the backplate to the back of the mainboard with the adhesive strips. Insert the LGA 115x / 1700 screws through the pressure springs, washers and the holder. Then mount everything on the socket.

DE

1. Entsprechende Halterung wählen und zusammenstecken.
2. Entfernen Sie die Schutzfolie von der Backplate.
3. Fixieren Sie die Backplate mit den Klebestreifen auf der Rückseite des Mainboards. Die LGA 115x / 1700 Schrauben werden durch die Druckfedern, Unterlegscheiben und den Halter gesteckt. Anschließend wird alles auf den Sockel montiert.

FR

1. Sélectionnez le support approprié et branchez-le.
2. Retirez le film de protection de la plaque arrière.
3. Fixez la plaque arrière à l'arrière de la carte mère à l'aide des bandes adhésives. Insérez les vis LGA 115x / 1700 à travers les ressorts de pression, les rondelles et le support. Ensuite, montez tout sur le socle.

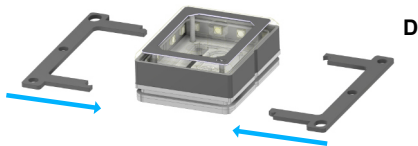
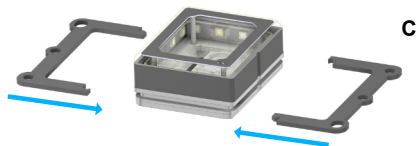

4x  
Hexagone socket nuts /  
Innensechskantmuttern /  
Hexagone interne écrous

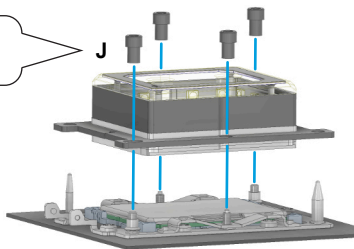

## EN

1. Select the appropriate bracket and plug it together.
2. Place the cooler with the bracket on the socket and fix it with the 3647 nuts. First screw in the nuts in the outer corners. Then everything is mounted on the socket.

## DE

1. Entsprechende Halterung wählen und zusammenstecken.
2. Den Kühler mit der Halterung auf den Sockel setzen und mit den 3647 Muttern fixieren. Drehen Sie zunächst die Muttern in den äußeren Ecken ein. Anschließend wird alles auf den Sockel montiert.

## FR

1. Sélectionnez le support approprié et connectez-les ensemble.
2. Placez le refroidisseur avec le support sur le socle et fixez-le avec les écrous 3647. Vissez d'abord les écrous dans les coins extérieurs. Ensuite, montez tout sur le socle.

TR4 / sTRX4 /  
sWRX8 / SP3 MountingTR4 / sTRX4 /  
sWRX8 / SP3 MontageTR4 / sTRX4 /  
sWRX8 / SP3 Montage

**Do not use tools, hand tighten only!**  
**Kein Werkzeug benutzen, nur handfest anziehen!**

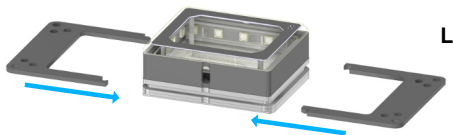

4x  
Knurled nuts / Rändelmuttern /  
Écrous moletés

4x  
Springs / Federn / Ressorts

4x  
TR4 Bolts / Bolzen / Boulons

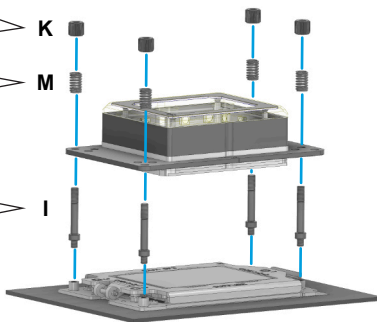

## EN

1. Select the appropriate bracket and plug it together.
2. Screw the TR4 / sTRX4 / sWRX8 / SP3 bolts into the base. Place the cooler with the bracket on the socket and fix it with the compression springs and nuts.

## DE

1. Entsprechende Halterung wählen und zusammenstecken.
2. Die TR4 / sTRX4 / sWRX8 / SP3 Bolzen in den Sockel eindrehen. Den Kühler mit der Halterung auf den Sockel setzen und mit den Druckfedern und Muttern fixieren.

## FR

1. Sélectionnez le support approprié et connectez-les ensemble.
2. Vissez les boulons TR4 / sTRX4 / sWRX8 / SP3 dans le socle. Placez le refroidisseur avec le support sur le socle et fixez-le avec les ressorts de compression et les écrous.

## AM4 / AM5 Mounting

## AM4 / AM5 Montage

## AM4 / AM5 Montage

**Do not use tools, hand tighten only!**  
**Kein Werkzeug benutzen, nur handfest anziehen!**

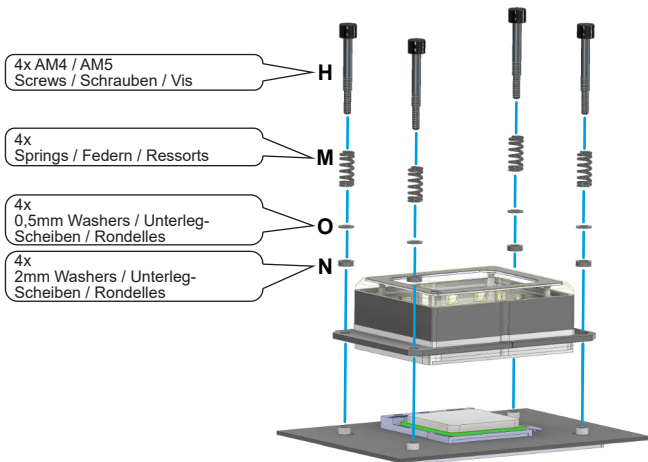
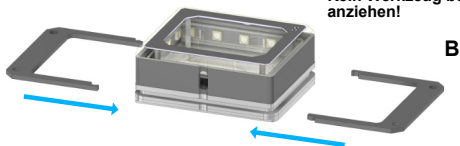

EN

1. Select the appropriate bracket and plug it together.
2. The AM4 / AM5 screws are inserted through the pressure springs, washers and the holder. Then everything is mounted on the socket.

DE

1. Entsprechende Halterung wählen und zusammenstecken.
2. Die AM4 / AM5 Schrauben werden durch die Druckfedern, Unterlegscheiben und den Halter gesteckt. Anschließend wird alles auf den Sockel montiert.

FR

1. Sélectionnez le support approprié et connectez-les ensemble.
2. Les vis AM4 / AM5 sont insérées à travers les ressorts de pression, les rondelles et le support. Ensuite, montez tout sur la socket.



LGA 4189 Mounting  
Only XPX Pro 1U

LGA 4189 Montage  
Nur XPX Pro 1U

LGA 4189 Montage  
XPX Pro 1U seulement



4x  
Hexagon socket nuts /  
Innensechskantmuttern /  
Hexagone interne écrous

R

4x  
6,5mm Stand-off /  
Abstandshalter / L'entretoise

S

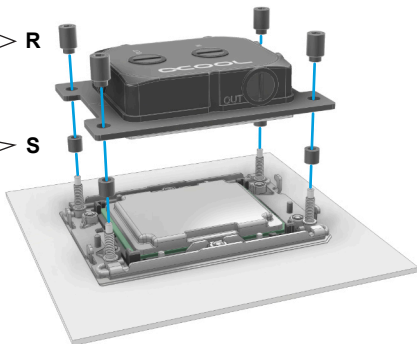

EN

1. Select the appropriate bracket and plug it together.
2. The AM4 screws are inserted through the pressure springs, washers and the holder and fixed with the M4 nut. Then everything is mounted on the socket.

DE

1. Entsprechende Halterung wählen und zusammenstecken.
2. Platzieren Sie die Abstandshalter auf die Gewindebolzen. Setzen Sie den Kühler mit der Halterung auf den Sockel. Drehen Sie die Muttern kreuzweise auf die Gewindebolzen in den äußeren Ecken ein.

FR

1. Sélectionnez le support approprié et connectez-les ensemble.
2. Placez les entretoises sur les boulons filetés. Placez la glacière avec le support sur le socle. Vissez les écrous en croix sur les boulons filetés dans les coins extérieurs.

Digital RGB Controller

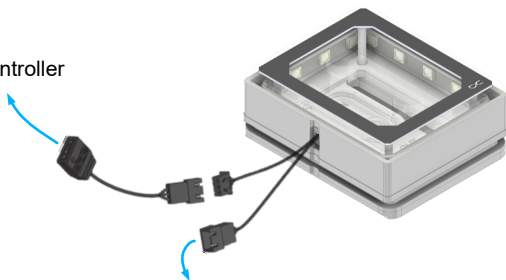

Add more Digital RGB LEDs

EN

To control the digital - RGB lighting, connect the included adapter to the 3 - pin female connector and plug it to a digital - RGB controller (e.g. Alphacool Aurora Eiscontrol, Art.: 15360, not included). You can connect additional digital - RGB LEDs to the remaining 3 - pin male connector.

DE

Um die Digital - RGB Beleuchtung zu steuern, schließen Sie den beiliegenden Adapter an den 3-Pin female Stecker an und verbinden Sie diesen mit einem Digital - RGB Controller (z.B. Alphacool Aurora Eiscontrol, Art.: 15360, nicht im Lieferumfang enthalten). An den übrigen 3-Pin male Stecker können Sie zusätzliche Digital - RGB LEDs anschließen.

FR

Pour contrôler l'éclairage Digital - RGB, connectez l'adaptateur fourni au connecteur femelle 3 broches et branchez-le à un contrôleur Digital - RGB (par ex. Alphacool Aurora Eiscontrol, Art. 15360, non fourni). Vous pouvez connecter des LEDs Digital - RGB supplémentaires au connecteur mâle 3 broches restant.



---

V.3.02-08.2022



ALPHACOOL – THE COOLING COMPANY

Alphacool International GmbH  
Marienberger Str. 1  
38122 Braunschweig  
Germany

Support: +49 (0) 531 28874 - 0  
Fax: +49 (0) 531 28874 - 22  
E-Mail: [info@alphacool.com](mailto:info@alphacool.com)  
<https://www.alphacool.com>

General Managers: Andreas Rudnicki, Fabian Noelte  
WEEE-Reg.-Nr.: DE 54464644  
Trade Register: Amtsgericht Braunschweig HRB 202390  
VAT.ID.Nr.: DE270458421  
Tax number: 13/207/02047