

OCOOOL

GPX - A Vega pro M01

Anleitung - Instruction manual - Instructions de service

Schraubensatz - Screw set - Jeu de vis

- 9x M3x11
- 2x M3x6
- 2x SW 2 / SW 2,5
- 4x 30mm x 30mm x 0,5mm
- 1x 15mm x 15mm x 1mm
- 2x 30mm x 30mm x 1mm
- 1x 30mm x 30mm x 1,5mm
- 4x 30mm x 30mm x 2mm
- 1x 30mm x 30mm x 3mm
- 1x

1

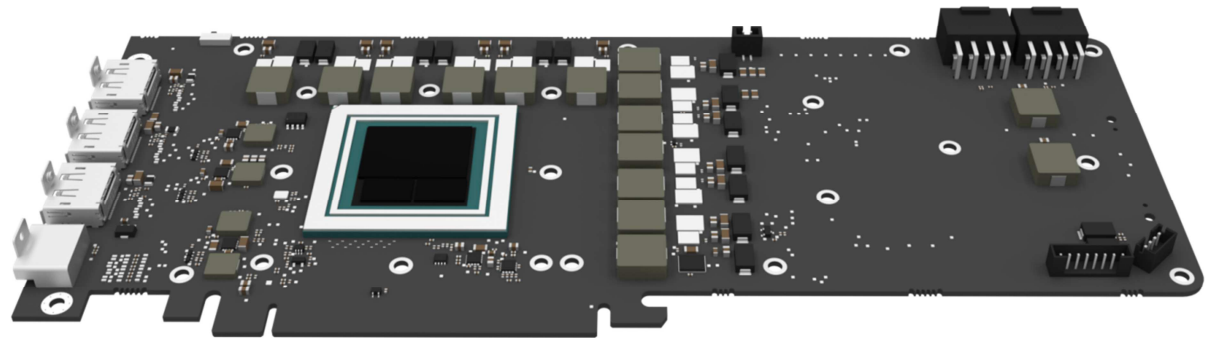

Montage: Legen Sie die Hardware auf eine antistatische Unterlage. Beginnen Sie mit der Demontage des Original-Kühlers. Je nach Aufbau des Kühlers sind zuerst die Schrauben des Lüfters zu entfernen und die Blenden zu lösen. **Bei aufgeklebten Kühlern ist äußerste Sorgfalt geboten. Es können leicht Bauteile abgerissen werden.** Heben Sie alle Einzelteile sorgfältig auf. Reinigen Sie anschließend die Hardware von Resten der Wärmeleitpaste oder Pad's mit einem Lösemittel (z.B. Spiritus).

Assembly: Put the hardware on an antistatic mat. Start with the dismantling of the original cooler. Depending on the structure of the cooler remove the screws at the back of the card and carefully unhook the fan connector. If the original cooler uses thermal glue extreme care should be taken. As you can easily damage parts. Pick up all the items carefully. Then clean the hardware of thermal paste or pad residues with a solvent (eg alcohol).

Assemblage : Insérez le matériel sur un tapis antistatique. Commencez par le démantèlement du refroidisseur d'origine. En fonction de la structure du radiateur est de retirer les vis de fixation du ventilateur pour retirer et régler l'ouverture. Lorsque refroidisseurs collés soin extrême doit être exercé. Il peut facilement être déchiré parties. Ramassez tous les articles soigneusement. Ensuite, nettoyez le matériel de résidus de la pâte thermique ou de tampon avec un solvant (alcool).

2

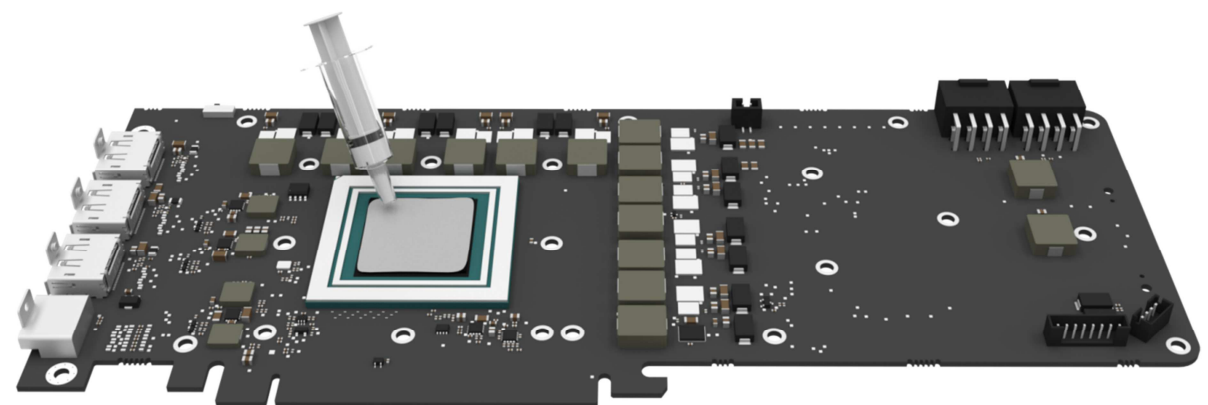

Tragen Sie nun unter Zuhilfenahme eines Plastikstreifens oder ähnlichem, eine gleichmäßige Schicht Wärmeleitpaste auf die zu kühlenden GPU auf. Die Schicht sollte weniger als einen Millimeter dick sein, da sonst die umliegenden Bauteile unnötig verunreinigt werden können.

With the help of a plastic strip or thermal paste spreader make a thin layer of thermal paste on the GPU. The layer should be less than a millimeter thick, otherwise the surrounding components can be contaminated unnecessarily.

Porter les maintenant à l'aide d'une bande de matière plastique ou analogue, une couche uniforme de pâte thermique à la GPU à refroidir. La couche doit être inférieure à un millimètre d'épaisseur, faute de quoi les composants environnants peuvent être contaminés inutile.

3

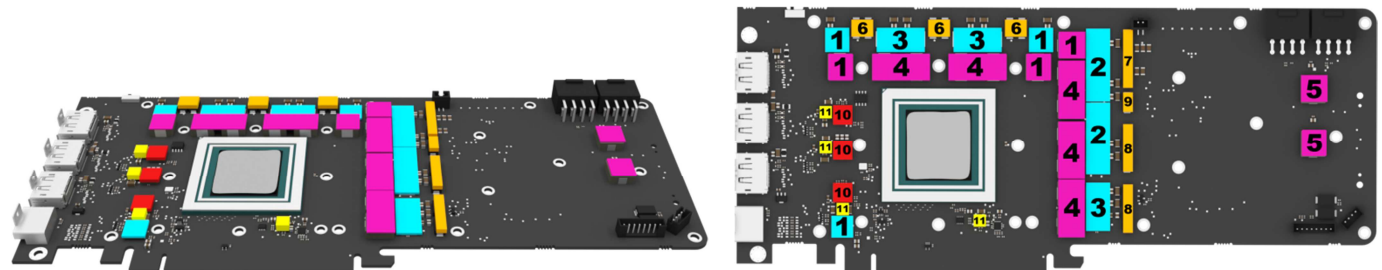

Entfernen Sie die Schutzfolie der verschieden farbig dargestellten Wärmeleitpad's und schneiden Sie diese passend für die Spannungswandler zu. Vergessen Sie auch hier nicht die Schutzfolie zu entfernen.

Remove the protective foil from the heat conductors shown in different colors and cut them to fit the voltage transformers. Do not forget to remove the protective film.

Retirez le film protecteur de différentes couleurs du pad thermique indiquées et les couper pour adapter le convertisseur de tension. Ne pas oublier d'enlever ici le film protecteur.

4

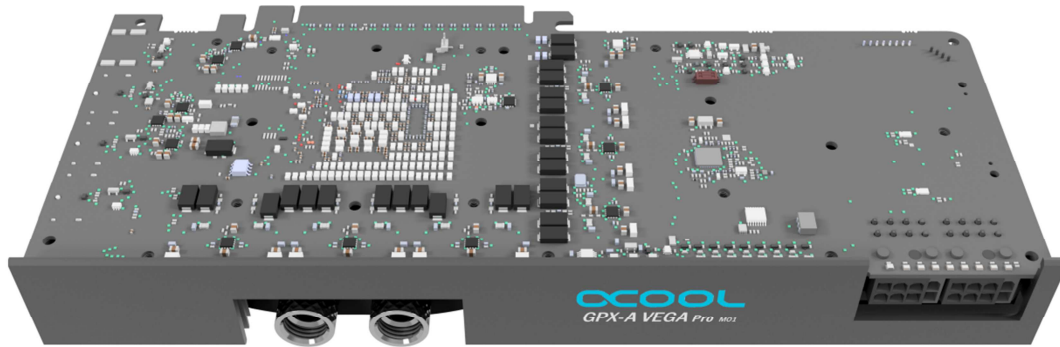

Montieren Sie nun den zusammen gebauten Kühler auf die Grafikkarte. Falls eine Schutzfolie auf dem Kühlerboden vorhanden ist, entfernen Sie bitte jetzt die Schutzfolie. Reinigen Sie die Kontaktflächen auf der Bodenseite des Kühlers mit Spiritus oder ähnlichen Mitteln. Die Fläche muss frei von Verunreinigungen sein.



Place the assembled cooler on the graphics card as in the picture. If a protective film on the cooler exists, please remove the protective film now. Clean the contact surfaces on the bottom side of the cooler with alcohol or similar. The surface must be free of contaminants.



Assemblez maintenant le refroidisseur monté sur la carte graphique comme dans l'image pour voir. Si un film protecteur sur le sol plus frais existe, s'il vous plaît enlever le film protecteur maintenant. Nettoyer les surfaces de contact sur la face inférieure du dispositif de refroidissement avec de l'alcool ou des moyens similaires. La surface doit être exempte de contaminants.

x false

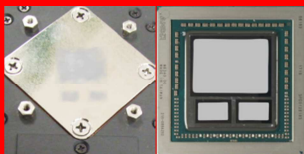

Kein Kontakt, schlechter Abdruck.
No contact, bad footprint.
Pas de contact, mauvaise impression.

✓ right

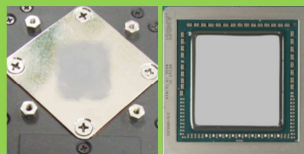

Guter Kontakt, Gut verteilte Wärmeleitpaste.
Good contact, good distributed thermal paste.
Bon contact, la pâte thermique bien distribué.

5

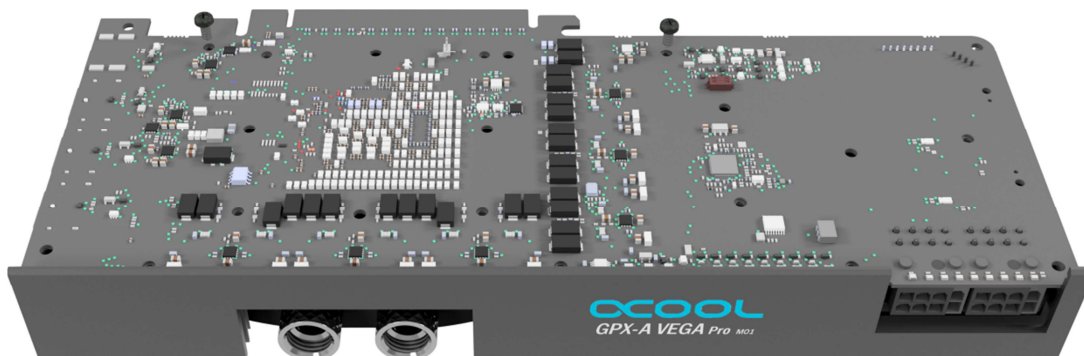

Schrauben sie die Schrauben mit den Unterlegscheibe wie im Bild zu sehen ein. Ziehen Sie die Schraube aber noch nicht fest an.



Mount the screws with washer as shown in the picture. But tighten the screw slightly loose.



Les vis avec la rondelle comme indiqué dans l'image. Mais serrer la vis un peu lâche.

6

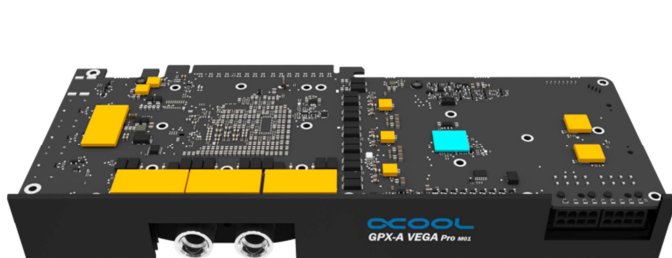

Entfernen Sie die Schutzfolie der orange dargestellten 30 x 30 mm-Wärmeleitpad's schneiden Sie diese für die Rückseite, wie im Bild zu sehen ist, zu. Diese werden auf die Rückseite der Spannungswandler gelegt. Legen Sie das blaue 15 mm x 15 mm x 0,5 mm auf die Rückseite der GPU. Vergessen Sie auch hier nicht die Schutzfolie zu entfernen.



Remove the protective foil from the orange 30 x 30 mm heat transfer pads, cut it as shown in the figure. These are placed on the back of the voltage transformers. Place the blue 15 mm x 15 mm x 0.5 mm on the back of the GPU. Do not forget to remove the protective film.



Enlevez ces sont visibles sur le dos, comme dans l'image, le protecteur de l'orange montré 30 x 30 mm de coupe de tampon thermique. Ceux-ci sont placés à l'arrière du convertisseur de tension. Mettre le 15 mm bleu x 15 mm x 0,5 mm sur le côté arrière de la GPU. Ne pas oublier d'enlever ici le film protecteur.

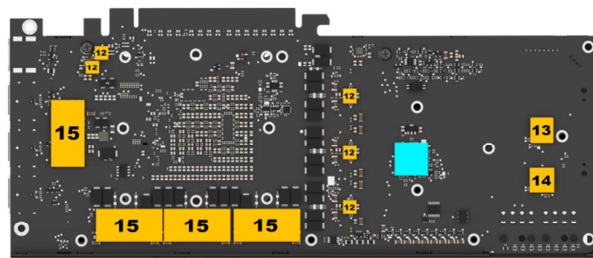

7



Legen Sie die Backplate wie in dem Bild gezeigt auf die Grafikkarte. Ein leichter Druck sorgt für den optimalen Kontakt zwischen Backplate, Kühler und Grafikkarte.



Put the backplate on as shown in the picture. A slight pressure ensures optimal contact between the backplate cooler and graphics card



Mettez la plaque arrière comme montré sur la photo de la carte graphique. Une légère pression assure un contact optimal entre le refroidisseur de plaque arrière et la carte graphique.

8



Schrauben Sie den Kühler zusammen. Die Schrauben dabei kreuzweise mit je einer Umdrehung anziehen. Beachten Sie dabei die Hinweise.

Drehen Sie nach ca. 12 Stunden Benutzung der Grafikkarte nochmals alle Schrauben fest.



Screw the cooler together. Finger-tighten the screws it with one turn. Pay attention to the pertinent instructions.

Tighten the screws after about 12 hours use of the graphics card.



Visser le radiateur. Serrer les vis avec une seule tour. Faites attention aux instructions pertinentes.

Tournez après environ 12 heures d'utilisation de la carte graphique vis de tout nouveau fixes.

9



Die Grafikkarte ist einsatzbereit.



The graphics card is ready for use .



La carte graphique est prêt à l'emploi.

Schnittmuster zum Auflegen und Ausschneiden.

Patterns for hang up and cut out.

Patterns de raccrocher et découpées.

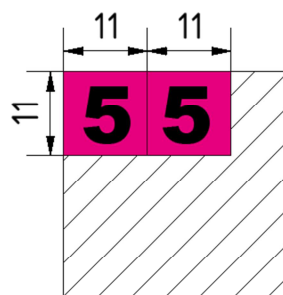
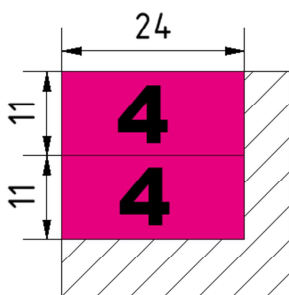
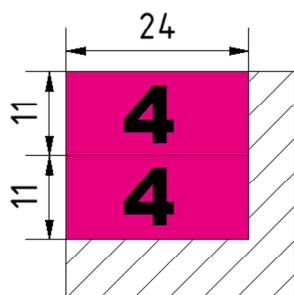
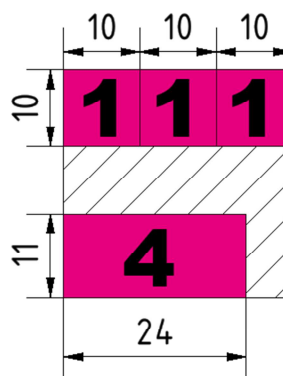
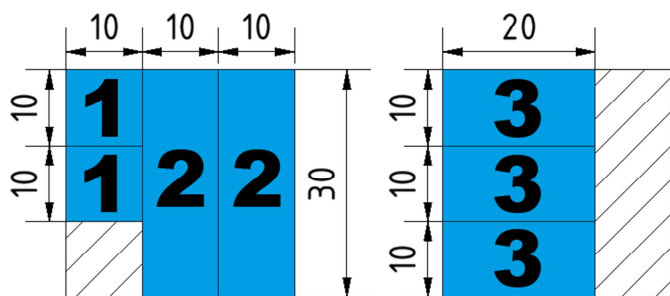

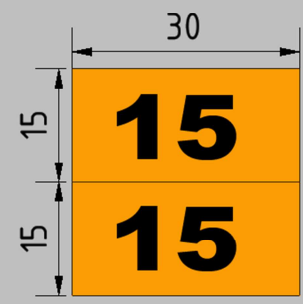
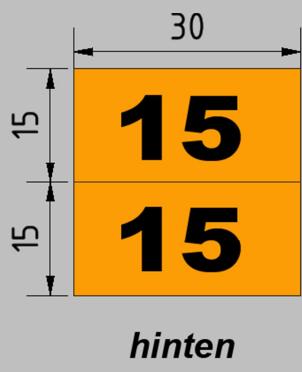
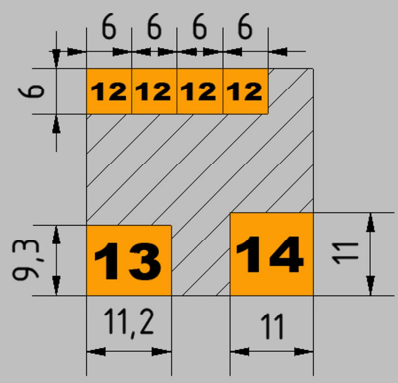
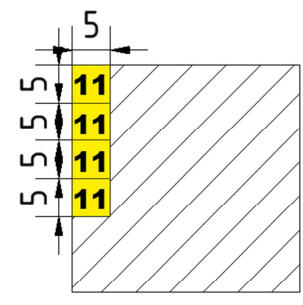
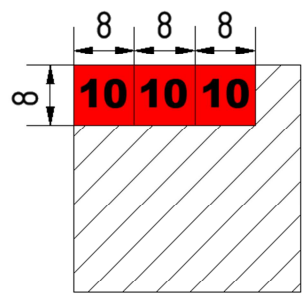
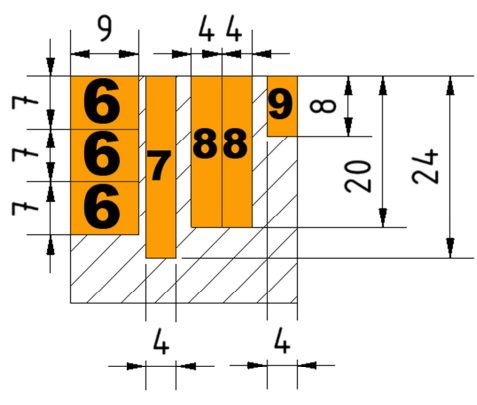

Sicherheitshinweis

- Nicht geeignet für Kinder unter 6 Jahren (enthält verschluckbare Kleinteile).
- Betreiben sie keine Kühlkomponenten, ohne sicher zu stellen, dass Kühlmittel durch das Kühlsystem fließt. Nicht mit Kühlmittel betriebene Kühler können sehr heiß werden. Es besteht Verbrennungsgefahr.
- Nicht mit Kühlmittel durchströmte Kühler können die Hardware des Computers zerstören. Vergewissern sie sich immer, dass die Pumpe beim Einschalten der Hardware ihre Funktion aufnimmt.
- Bitte beachten sie, dass zum Anziehen der Anschlüsse keine Werkzeuge wie Schraubenschlüssel, Zangen oder ähnliches verwendet werden dürfen! Alle Produkte aus Kunststoff oder Gewindeanschlüsse aus Metall, die mit Kunststoffteilen verbunden sind, werden mit Werkzeug schnell überlastet! Hier-durch entstandene Risse oder andere Beschädigungen sowie Schäden durch austretende Kühllüssigkeit fallen nicht in die Gewährleistung!*
- Verwenden sie nur Anschlüsse mit einem Dichtung! Durch den Dichtung reicht ein festes Anziehen mit der Hand völlig aus! In Ausnahmefällen werden sie in der Anleitung eindeutig auf die Verwendung von Werkzeug hingewiesen!
- Überzeugen Sie sich bitte von der Funktion Ihrer Hardware, sowie des Kühlsystems (Dichtheit, Pumpenfunktion und Lüfter). Falls noch nicht erfolgt. Sie minimieren so den Aufwand bei der Suche möglicher Fehlerquellen. Alphacool übernimmt nicht die Garantie des Herstellers der elektronischen Bauteile und Komponenten. Die Montage des Kühlsystems erfolgt auf eigenes Risiko.
- Die Schrauben sollten nicht zu fest angezogen werden. Wenn Sie die Schrauben übermäßig fest angezogen haben, können sich die Haltebolzen lösen und es ist keine gleichmäßige Auflage des Kühlers mehr gewährleistet.
- Bei Anschlüssen mit 8 mm Gewindelänge kann es zur Durchflussminimierung kommen.
- Wir empfehlen einen Dichtigkeitstest vor Montage / Einbau des Kühlers. Der Wasserdruck im Kreislaufr der Wasserkühlung darf maximal 0,8 Bar sein.
- Überzeugen Sie sich, das der Kühler alle zu kühlenden Bauteile mit Wärmeleitpaste und Wärmeleitpad's berührt. Im Bild ist es gezeigt wie der Abdruck einer GPU aussehen muss.

Bestimmungsgemäßer Betrieb

Die Alphacool International GmbH- Kühlkomponenten sind für die Kühlung von Computerbauteilen von Alphacool zugelassen. Bei artfremder Nutzung erlischt die Gewährleistung.

Gewährleistung

- Angaben, Zeichnungen, Abbildungen, technische Daten, Gewichts-, Maß- und Leistungsbeschreibungen, die in Prospekten, Katalogen, Rundschreiben, Anzeigen oder Preislisten enthalten sind, haben rein informativen Charakter. Wir übernehmen keine Gewähr für die Richtigkeit dieser Angaben. Hinsichtlich der Art und des Umfangs der Lieferung sind allein die in Bestellung und Auftragsbestätigung enthaltenen Angaben ausschlaggebend.
- Soweit ein gewährleistungspflichtiger Mangel vorliegt, sind sie im Rahmen der gesetzlichen Bestimmungen berechtigt, Nacherfüllung zu verlangen, vom Vertrag zurückzutreten oder den Kaufpreis zu mindern. Die Verjährungsfrist von Gewährleistungsansprüchen für die gelieferte Ware beträgt zwei Jahre ab Erhalt der Ware, falls sie Verbraucher (§ 13 BGB) sind. Sind sie Unternehmer (§ 14 BGB), so gilt die Maßgabe, dass die Verjährungsfrist nur ein Jahr beträgt.
- Der Gewährleistungsanspruch gilt nur im Zusammenhang mit der Originalrechnung, dem Kassenbeleg oder einer Bestätigung von ALPHACOOOL INTERNATIONAL GMBH über den Gewährleistungsanspruch.
- Es liegt allein im Ermessen von ALPHACOOOL INTERNATIONAL GMBH, das defekte Produkt oder defekte Bestandteile zu reparieren oder zu ersetzen. Das jeweils ersetzte Produkt oder der Bestandteil geht in das Eigentum von ALPHACOOOL INTERNATIONAL GMBH über.
- Alle Gewährleistungsansprüche werden von ALPHACOOOL INTERNATIONAL GMBH oder durch beauftragte Fachhändler durchgeführt. Wird die Reparatur von einer nicht autorisierten oder beauftragten Person durchgeführt, übernimmt ALPHACOOOL INTERNATIONAL GMBH weder Kosten noch Haftung, es sei denn, die Reparatur ist vorher mit ALPHACOOOL INTERNATIONAL GMBH abge-stimmt worden.
- Alle Kosten, die aus einer etwaigen Umrüstung der Produkte entstehen, werden von ALPHACOOOL INTERNATIONAL GMBH nicht übernommen.
- Die Gewährleistung von ALPHACOOOL INTERNATIONAL GMBH schließen die folgenden Punkte nicht ein:
 - Regelmäßige Kontrollen, Wartung und Reparatur oder der Ersatz von Verschleißteilen
 - Falsche Bedienungen oder Defekte durch fehlerhafte Installation.
 - Schäden, verursacht durch Sturm, Wasser, Feuer, Überspannung, höhere Gewalt oder Krieg, fehlerhaften Anschluss an das Netz, unzureichende oder fehlerhafte Belüftung oder andere Gründe, auf die ALPHACOOOL INTERNATIONAL GMBH keinen Einfluss hat.
 - Schäden, die durch den Transport oder unsachgemäße Verpackung entstehen.
- Die in dem jeweiligen Land geltenden Rechte des Verbrauchers, z.B. Forderungen gegenüber dem Verkäufer, wie im Kaufvertrag niedergelegt, werden von dieser Gewährleistungserklärung nicht berührt. ALPHACOOOL INTERNATIONAL GMBH, ihre Niederlassungen und Distributoren, haften nicht für direkte oder indirekte Schäden oder Verluste, soweit nicht zwingende gesetzliche Bestimmungen dem entgegenstehen.
- Alphacool International GmbH übernimmt nicht die Gewährleistung des Herstellers der elektronischen Bauteile und Komponenten. Die Montage des Kühlers erfolgt auf eigenes Risiko.

Kontaktieren sie uns

Anschrift: Alphacool International GmbH
 Marienberger Str. 1
 D-38122 Braunschweig,
 Support-Tel. : +49 (0)5 31/ 288 74-0
 Internet: www.alphacool.com
 Fax: +49 (0)5 31/ 288 74-22
 Mail (Deutsch/ Englisch): info@alphacool.com
 Forum: erreichbar über die Startseite



Alle Teile des Kühlsystems sind RoHS konform.



Wenden sie sich an ein autorisiertes Entsorgungsunternehmen in ihrem Land. Eine Entsorgung mit dem Hausmüll (unsortierter Müll) oder ähnliche Einrichtungen für die Sammlung kommunaler Abfälle sind nicht zulässig!



Security advice

- Not suitable for children under 6 years (contains swallowable small parts).
- Do not run any cooling components, without ensuring that cooling liquid flows through the cooling system. Coolers driven without cooling liquid can become very hot. Caution: Burn Hazard!
- Coolers that are not flowed through by cooling liquid can destroy the computer hardware. When switching on the hardware, always make sure that the pump takes up its function.
- Please note that in order to tighten the connectors no tools such as screw wrenches, calipers or alike may be used. All plastic products or metal threaded connections, which are linked with plastic parts, are easily over-loaded with tools! This can cause tears or other damages, as well as damages occurred by withdrawing coolant are not under the warrantee!
- Use only Connectors with a sealing ring! By using a sealing ring a firm tightening with the hand is enough! * Your instructions manual clearly refers to the use of tools in exceptional cases!
- If you have not done so yet, please check your hardware and cooling system (tightness, pump function and fans). This will minimize time spent searching for possible problems. Alphacool accepts no liability on the warranty of the manufacturer of the electronic components. The assembly of the cooling system takes place at your own risk.
- The screws should not be tightened too firmly. If you tighten the screws excessively, the knurled nuts can loosen and the cooler's uniform pressure is no longer guaranteed.
- Fasten the connections of your choice to the cooler. Do not use tools such as wrenches for fastening the connections. Connectors with 8mm long threads may stop the flow.
- We recommend a tightness test before assembling/installing the cooler. The water pressure in the loop of water cooling can be maximum of 0.8 bar. DO NOT use tools on the connectors.
- Convince yourself that the cooler touches all components to be cooled with thermal grease and thermal pad's. The picture shows what the imprint of a GPU must look like.

Specified normal Operation

All Alphacool International GmbH cooling components are constructed and licensed for Alphacool International GmbH computer construction parts. The warranty expires in case of misuse.

Warranty

- Data, designs, illustrations, technical data, weight, measurement and specifications, contained in folders, catalogs, circulars, announcements or price lists, have a purely informative character. We do not undertake warranty for the correctness of these data. As to the kind and the range of delivery, alone the data contained in the order and confirmation of order are decisive.
- Provided that a warrantor lack is present, you are entitled in the basis of the legal regulations to require subsequent delivery, to withdraw from the contract or reduce the purchase price. If you are a consumer the limitation period of warranty claims for the supplied commodity amounts to two years starting from receipt of goods (§ 13 BGB). If you are an entrepreneur, in accordance with legal conditions the limitation period amounts to only one year (§ 14 BGB).
- The warranty claim is valid only in combination with the original invoice, the sales slip or an ALPHA COOL confirmation on warranty claim.
- It is ALPHACOOOL INTERNATIONAL GMBH's own discretionary authority, to replace or repair the defective product or defective component. The replaced product or component change into property of ALPHACOOOL INTERNATIONAL GMBH.
- All warranty claims are accomplished by ALPHACOOOL INTERNATIONAL GMBH or its authorized dealers. If the repair is carried out by a non authorized or assigned person, ALPHACOOOL INTERNATIONAL GMBH does take over neither costs nor liability, unless the repair has been previously agreed with ALPHACOOOL INTERNATIONAL GMBH.
- All costs, resulting from refitting of the products, are not taken over by Alphacool International GmbH.
- ALPHACOOOL INTERNATIONAL GMBH's warranty excludes the following points:
 - Regular controls maintenance and repair or the replacement of parts subject to regular wear and tear.
 - Wrong manipulation or defects caused by incorrect installation.
 - Damages caused by storm, water, fire, overvoltage, higher violence or war, for incorrect connection to the net, insufficient or incorrect ventilation or other reasons, where ALPHACOOOL INTERNATIONAL GMBH has no Influence on.
 - Damages resulting from transportation or improper packaging.
- Consumer's rights are valid in the respective country; demands made to the salesman, as explained and laid down in the sales contract, will not be covered by this warranty, ALPHACOOOL INTERNATIONAL GMBH, its Branch Office and Distributors, are not responsible for direct or indirect damage or losses, as far as the compelling legal regulations do not oppose that.
- Alphacool International GmbH does not take over the warrantee of the manufacturer of the electronic construction units and components. The assembly of the cooler takes place at your own risk.

Contact us:

Address: Alphacool International GmbH
 Marienberger Str. 1
 D-38122 Braunschweig
 Support-Phone. : +49 (0)5 31/ 288 74-0
 Internet: www.alphacool.com
 Fax: +49 (0)5 31/ 288 74-22
 Mail (German/ English): info@alphacool.com
 Forum: Accessible over the homepage



Our products are RoHS-compliant.



Contact an authorized waste management company in your country. A waste removal with the municipal waste (unsorted garbage) or similar mechanisms for the collection of local wastes is not permissible!



Avis General de sécurité

- Ne convient pas aux enfants de moins de 6 ans (contient de petites pièces).
- On't-ils pas de composants de refroidissement sans se assurer que le liquide de refroidissement se écoule à travers le système de refroidissement. Non alimenté radiateur de refroidissement peut être très chaud. Il brûle.
- Ne pas utiliser de liquide de refroidissement traversé refroidisseurs peut détruire le matériel de l'ordinateur. Assurez-vous qu'ils obtiennent la pompe lorsque vous allumez le matériel prend sa fonction.
- Se il vous plaît noter que pour le serrage des connecteurs avec des outils comme les clés, pinces ou similaires peuvent être utilisés! * Tous les produits en plastique ou en métal raccords filetés qui sont reliés avec les pièces en plastique sont surchargés avec l'outil rapide! Liquide formé par des fissures ou d'autres dommages ainsi que les dommages causés par des fuites de liquide de refroidissement ne sont pas couverts par la garantie! *
- Utilisez uniquement des ports avec une bague d'étanchéité! Par la bague d'étanchéité se étend un resserrement forte à la main complètement! Dans des cas exceptionnels, ils doivent être clairement indiqués dans les instructions sur l'utilisation d'outils!
- Assurez-vous plaisent le fonctionnement de votre matériel, ainsi que le système de refroidissement (fuites, pompes et ventilateurs). Si vous ne avez pas déjà fait. Ils minimisent l'effort dans la recherche de sources d'erreurs possibles. Alphacool ne accepte pas le fabricant de composants électroniques et garantie sur les pièces. L'installation du système de refroidissement est à vos propres risques.
- Les vis ne doivent pas être trop serré. Si vous avez les boulons serrés trop serré, les boulons de fixation peuvent se desserrer et ce est même pas soutenir le radiateur est plus garantie.
- Si vous vous connectez à 8 mm de longueur de fil peut se produire pour la réduction du débit.
- Nous recommandons un test d'étanchéité avant le montage / installation du refroidisseur. La pression de l'eau dans la circulation d'eau de refroidissement ne doit pas dépasser 0,8 bar.
- Assurez-vous que tous les composants touché de radiateur à refroidir avec de la graisse thermique et de Wärmeleitpad. Sur la photo, il est montré comment l'empreinte d'un GPU doit ressembler.

Toute autre utilisation est considéré comme inappropriée et, par conséquent, dangereuse

Les composants refroidisseurs Alphacool International GmbH sont agréés pour le refroidissement de composants d'ordinateur Alphacool International GmbH. En cas d' utilisation non conforme à sa destination la garantie s'éteint.

Garantie

- Des informations, dessins techniques, illustrations, données techniques, descriptions des prestations de poids et de mesure qui sont contenus dans les prospectus, catalogues, circulaires, annonces ou listes de prix, ont un caractère purement informatif. Nous ne portons pas garantie en faveur de la justesse de ces informations. Concernant le sort et volume de la livraison, seulement les informations contenues dans la commande et la confirmation de commande sont décisives.
- Autant qu'un carence assujettie à la garantie existe, vous êtes autorisés dans le cadre des définitions légales d'exiger le postacomplissement, reculer du contract ou diminuer le prix d'achat. Le délai de prescription des exigences de garantie pour la marchandise livrée se monte pendant deux ans des la réception de la marchandise, au cas où vous soyez consommateur (§13 le Code civil). Si vous êtes entrepreneur, est valable la mesure que le délai de prescription monte seulement à un an (§14 le Code civil).
- Le droit à la garantie n'est en vigueur qu'en rapport avec la facture originale, le ticket de caisse ou une confirmation ALPHACOOOL INTERNATIONAL GMBH sur le droit de garantie.
- C'est laissé à l'appréciation d'ALPHACOOOL INTERNATIONAL GMBH, de réparer ou remplacer le produit ou composant défectif. Le produit ou composant remplacé passe dans la propriété d'ALPHACOOOL INTERNATIONAL GMBH.
- Tous les droits à la garantie sont effectuées directement par ALPHACOOOL INTERNATIONAL GMBH ou ses revendeurs délégués. Si la réparation est effectuée par une personne non autorisée ou mandata-ée, ALPHACOOOL INTERNATIONAL GMBH ne participe pas aux dépenses ni quelque responsabilité-lés, sauf si la réparation a été avant accordée avec ALPHACOOOL INTERNATIONAL GMBH.
- Tous les couts occasionnes par une éventuelle adaptation du produit, ne sont pas acceptés par ALPHACOOOL INTERNATIONAL GMBH.
- Les points suivants ne comprennent pas la garantie ALPHACOOOL INTERNATIONAL GMBH :
 - Contrôles réguliers, maintenance et réparation ou le remplacement de pièces d'usage.
 - Mauvaise utilisation ou défauts par une installation incorrecte.
 - Dommmages cause par orage, eau, feu, surtension, un cas de force majeure ou une guerre, raccordement défectueux au réseau, aération insuffisante ou défectueuse ou d'autres raisons, sur lesquels ALPHACOOOL INTERNATIONAL GMBH n'a pas d'influence.
 - Dommmages qui naissent de transport ou d'emballage inadéquat.
- Les droits de consommateur étant en vigueur dans le pays respectif, par exemple des demandes envers le vendeur, comme déposé dans le contract de vente, ne sont pas touchés par cette explication de garantie ALPHACOOOL INTERNATIONAL GMBH, leurs établissements et distributeurs ne portent pas responsabilité des dommages directs ou indirectes ou des pertes jusqu'à ce que les définitions légales irréfutables se lui opposent.
- Alphacool International GmbH ne se charge pas de la garantie du fabricant des éléments et composants électroniques. L'assemblage du refroidisseur s'effectue a vos risques et périls.

Veillez prendre contact avec nous

Adresse:Alphacool International GmbH
 Marienberger Str. 1
 D-38122 Braunschweig
 Support-Tel. : +49 (0)5 31/ 288 74-100
 Internet: www.alphacool.com
 Fax: +49 (0)5 31/ 288 74-22
 Mail (Allemand/ Anglais): info@alphacool.com
 Forum: accessible sur la page d'accueil



Toutes les parties du système de refroidissent sont conforme a la RoSH



Adressez-vous à une entreprise de traitement des déchets autorisée dans votre pays. Un traitement des déchets avec déchet domestique (déchet non assortie) ou des institutions semblables pour la collection des déchets communaux sont illicites